



## Multi-Color Iluminación de piscinas de Diodo Emisor de Luz

### NOTAS DE INSTALACIÓN:

Observe todas las advertencias y siga todos los procedimientos de instalación como se indica en el manual del propietario Full Moon™ y en las instrucciones de instalación.

### NOTAS DE FUNCIONAMIENTO:

1. Su iluminación de Diodo Emisor de Luz Full Moon™ WaterColor se puede clasificar en 5 grandes selecciones:
  - Crystal Mode - luz blanca natural.
  - Mode Rainbow - una transición placentera a través del espectro de color, incluyendo Azul Real, Mandarina Cielo, Dorado Brillante, Verde Menta, Rosa Pálido y Aguamarina.
  - Solo Mode - Sigue su elección de Amanecer, Azul Real, Fuego, Verde Menta, Rosa Pálido y Aguamarina.

- Lagoon Mode - Una transición relajante de azules y verdes.
- Showtime Mode - Un calidoscopio energético de colores intermitentes para halagar su fiesta o celebración.

2. La luz WaterColor funciona con su llave de luz normal o con un interruptor con una función estándar de ON/OFF similar a la llave de luz. La primera vez que enciende la luz WaterColor, siempre se encenderá como Crystal Mode (blanco natural).

¡ATENCIÓN! No conecte la luz WaterColor a un reóstato o a un conducto interruptor con una función de atenuación lumínica. Utilizar un reóstato a un interruptor con la luz WaterColor interferirá en el funcionamiento adecuado de la luz WaterColor y puede dañar los componentes eléctricos del reóstato o interruptor. El mal funcionamiento o los daños de cualquier tipo, causados por una conexión al reóstato o a la función de atenuación lumínica, NO serán cubiertos por la garantía de Full Moon™.

3. Una vez que se enciende la luz, usted puede cambiar los distintos modos con la llave de luz (o con el botón del control remoto) colocándola en "off" y luego en "on" otra vez. Cada vez que usted coloca la llave de la luz en "off" y en "on", su luz de Rainbow cambiará al próximo modo. Siempre cambiará siguiendo el orden en que se describieron, anteriormente, los distintos modos.

¡IMPORTANTE! El cambio de modos es controlado por un chip de computadora que requiere un tiempo de entre 1/2 segundo y 2-1/2 segundos para cambiar de modo. Esto significa que usted debe colocar la llave de luz en "off" y luego en "on" otra vez, no antes de 1/2 segundo y no más de 2-1/2 segundos para cambiar al próximo modo. Con un poco de práctica, rápidamente se dará cuenta de cuándo cambiar de "off" a "on".

Observación: Si usted coloca la llave de luz en "off" y en "on" otra vez en menos de 1/2 segundo, la luz no cambiará de modo.

Observación: Si usted coloca la llave de luz en "off" y espera más de 2-1/2 antes de volverla a "on", la luz se volverá a poner en Crystal Mode (blanco natural).

4. Como se mencionó anteriormente, una vez que usted haya apagado la luz WaterColor durante una noche, siempre volverá a encenderse en Crystal Mode (blanco natural).

### OBSERVACIONES GENERALES DE ILUMINACIÓN:

1. Dado que el color tiene una gran influencia de la luz reflejada en las paredes y en el fondo de la piscina, los colores que se ven realmente con Full Moon™ WaterColor serán diferentes de una piscina a otra, dependiendo de:

- La superficie de la piscina (vinilo, fibra de vidrio, hormigón gunitado, lasjas, azulejos, etc.)
- El color de la superficie de la piscina.
- Las cualidades de reflexión / absorción de la superficie de la piscina.

2. Ubicación de la luz: Si usted ha elegido su mejor ángulo de vista, coloque la luz en la pared más cercana a usted. Así, en lugar de apuntar a donde usted se encuentra, apuntará hacia su ángulo de vista preferido.

3. ¡Disfrute su modo preferido!

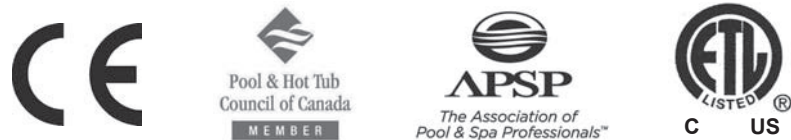

LES ÉQUIPEMENTS DE PISCINE CARVIN INC.  
CARVIN POOL EQUIPMENT INC.

4000, boul. Casavant Ouest, Saint-Hyacinthe (Québec) Canada J2S 9E3  
Tel: 450 250-4500 | Fax: 450 250-4501 | Sans-frais • Toll Free: 1 866 979-4501  
[www.carvinpool.com](http://www.carvinpool.com)

CARVIN POOL EQUIPMENT INC.  
Garantía limitada

CARVIN POOL EQUIPMENT INC. ("Carvin pool") garantiza que los productos para piscinas "Carvin Pool" están exentos de todo defecto de fabricación y de mano de obra durante un período de 24 meses a partir de la fecha de compra. Las excepciones siguientes se aplican:

**Bombillas de luz:** las bombillas de luz FullMoon Watercolor LED tienen garantía por doce meses desde la fecha de compra; las bombillas de luz incandescentes están garantizadas por 90 días desde la fecha de compra.

**Varios:** Accesorios para el filtro, mallas DE, línea blanca, cestos para el filtro, solapas y tubos lisos para cestos del filtro, manómetros, anillos cuadrados, arandelas, juntas y todas las partes de repuesto están garantizados por doce meses desde la fecha de la compra.

### CONDICIONES PARA PODER EJECUTAR LA GARANTÍA:

Para poder activar esta garantía de 24 meses, los productos "Carvin Pool" deben estar registrados con "Carvin Pool" ya sea por cualquiera de los siguientes métodos:

- Por correo: envíe por correo la Tarjeta de Registro de garantía
- En línea: en [www.carvinpool.com](http://www.carvinpool.com)

Todos los defectos deben ser reportados dentro de 72 horas para poder evitar la extensión del defecto a otros equipos, si no se cumple con esto la presente garantía no será aceptada. Esta garantía no es transferible y se extiende sólo al comprador minorista original y dura solamente el tiempo durante el cual el comprador minorista original ocupe el lugar donde se instaló en un primer momento el producto. La responsabilidad de garantía de "Carvin Pool" respecto a equipos fabricados por terceros se limita a la garantía expedida a "Carvin Pool" por parte de sus proveedores (por ejemplo: motores).

Esta garantía se aplica a productos utilizados en piscinas, spas y productos de acuicultura solamente y no se aplica a ningún producto que haya sufrido daños, cambios, accidentes, abusos, mal uso, instalación inadecuada, abrasivos, corrosión, voltaje inadecuado, vandalismo, alteraciones, casos de fuerza mayor (que incluyen daños causados por heladas, relámpagos y catástrofes). Las únicas garantías autorizadas por "Carvin Pool" son las que se detallan en este documento. "Carvin Pool" no autoriza a que otras personas - extiendan la garantía de sus productos, ni tampoco asumirá ninguna responsabilidad por garantías no autorizadas, realizadas en relación con la venta de sus productos. "Carvin Pool" no se hará responsable de ninguna declaración hecha o publicada, escrita o verbal, que sea errónea o inconsistente con los hechos publicados en los textos y especificaciones de "Carvin Pool".

### PROCEDIMIENTO DE RECLAMO DE GARANTÍA

Los reclamos de garantía deben realizarse contactando al instalador/vendedor, constructor, distribuidor, representante (punto de venta), o bien al distribuidor de productos para piscinas "Carvin Pool" que corresponda a su zona de residencia. Antes de que se autorice la garantía, todos los equipos deben ser revisados o bien en fábrica, o bien por un representante local de "Carvin Pool". Todos los gastos de flete hacia y desde la fábrica, el retiro y la reinstalación de los productos o la instalación del repuesto son responsabilidad del comprador salvo que "Carvin Pool" autorice expresamente lo contrario. "Carvin Pool", sin dejarlo expreso, puede reparar o reemplazar sin cargo (precio de fábrica F.O.B. en St-Hyacinthe, Qc, Canada) cualquier producto que tenga fallas dentro del período de garantía o puede emitir un crédito por la cantidad facturada por el equipo con fallas en lugar de su reparación o reemplazo. "Carvin Pool" se reserva el derecho de sustituir equipo nuevo o mejorado en cualquier reemplazo.



## OWNER'S MANUAL & INSTALLATION INSTRUCTIONS



### ⚠ WARNING! READ BEFORE INSTALLING

- Install and locate this light in accordance with the installation instructions.
- This light is potentially hazardous if not properly installed.
- This light must be installed in conformance with Article 680 of the National Electric Code and all local code requirements.
- To reduce the risk of electric shock, a Class A ground fault circuit interrupter (GFCI) shall be installed in the branch circuit by a licensed electrician, and all devices in the system must be properly grounded. DO NOT use extension cord sets.
- The total electrical system must be installed, tested, and approved by a licensed electrician before it is placed in operation.
- This light is not intended for installation in pool or spa floors. It must be installed in a vertically oriented wall. Failure to install the fixture properly could result in personal injury and/or property damage.
- Never operate this light for more than ten seconds without completely submerging it in water. Total submersion is required for cooling.
- Except when the light is installed in an area of the swimming pool that is not used for swimming and the lens is adequately guarded to keep any person from contacting it, the fixture shall be installed in or on a wall of the pool, with the top of the lens opening not less than 18 inches (45,7 cm) below the normal water level of the pool.
- Transformer used to supply power for 12V lights shall be an isolated winding type with a metal barrier between the primary and secondary windings. Output rating : 12V, 300 Watts lamp max.

Full Moon™ pool lighting fixtures are designed to meet the National Electric Code - Article 680, and the Canadian Electrical Code requirements. The NEC requires that fixtures be installed so that the top of the fixture lens is at least 18" (45,7 cm) below normal water level. The junction box shall be located not less than 8" (20,3 cm) above the pool water level and not less than 4" (10,2 cm) above the pool deck or ground, whichever is higher. The junction box shall be located minimum 4 feet (121,9 m) from the perimeter of the pool, unless separated from the pool by a fence, wall or other permanent barrier. Junction boxes mounted above grade in the walkway around a pool shall be afforded additional protection by locating them in such places as under a diving board, adjacent to fixed structures, etc. Check codes to assure compliance.

### LIGHT INSTALLATION - SEE FIGURE 1

⚠ Warning: Disconnect all power sources to the pool equipment before installing this light assembly.

1. Verify that your newly purchased Full Moon™ light matches your wattage, voltage and cord length requirements.
2. Place the light assembly on the deck. Run the end of the cord down into the pool and into the niche opening. Push the cord into the conduit until it appears at your wiring junction box. Pull the excess cord through the conduit, but leave sufficient slack to raise light to deck level as shown.
3. Bonding: The National Electric Code - Article 680-22, and the Canadian Electrical Code require that the light be electrically bonded to the pool/spa structure by a solid copper conductor no smaller than No. 8 AWG.
4. Grounding: The light must be permanently grounded in accordance with the National Electric Code - Article 250 or the Canadian Electrical Code, and applicable local codes before connecting to the electrical power service.
5. Wiring connections at the junction box shall comply with local codes, the National Electrical Code, or the Canadian Electrical Code.
6. Wrap the excess cord around the light housing as it is lowered into the niche. This excess cord will be necessary to accommodate future bulb replacement when the light must be raised to deck level.

Light Assembly

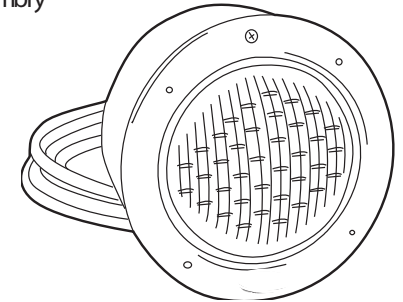

7. Insert the light assembly into the niche with the "face-ring locking screw" (see figure 2) positioned at 12 o'clock. Be certain the hook at the bottom of the face-ring (at 6 o'clock position) is securely attached to the notch on the bottom rim of the light niche.
8. Secure the light assembly to the niche using the locking screw at the top of the face-ring.
9. (Re)-connect power supply to light.

Figure 1

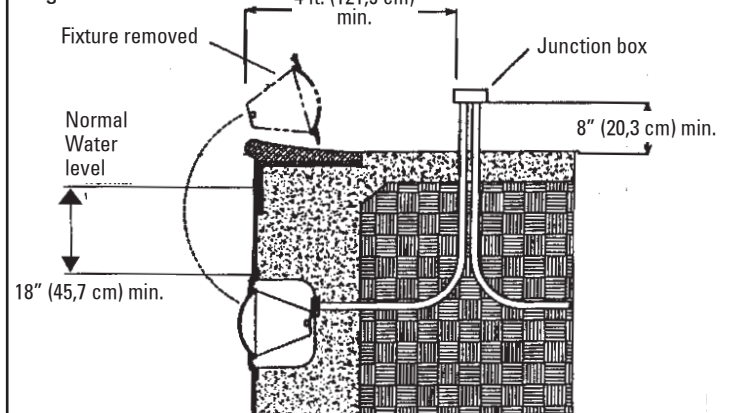

### BULB REPLACEMENT - SEE FIGURE 2

⚠ Warning: Disconnect all power sources to the pool equipment before servicing this light assembly.

1. Remove the "face-ring locking screw" at the top of the face ring.
2. Remove the light assembly from the niche and raise to deck level.
3. Remove the stainless steel LensLok™ retaining ring by pulling the notched end of the LensLok™ towards the center of the lens with a flathead screwdriver.
4. Place the head of your screwdriver into the lens removal slot on the light body and twist to remove the lens.

Note: If lens is not easily removable, loosen the vacuum relief screw on the side of the light housing until vacuum is relieved. Do not completely remove the screw. Now remove the lens and immediately re-tighten vacuum relief screw.

5. Replace the bulb with an equivalent wattage and voltage from your pool dealer.
6. Carefully clean all sealing surfaces on the light housing and lens using a clean,

lint-free cloth. It is recommended that the lens O-ring be replaced as a part of routine maintenance when the bulb is changed.

7. Silicone lubricate the lens O-ring and place it into the groove provided in the light housing. Press the lens firmly into place.

8. Install the LensLok™ retaining ring. Place one end of the LensLok™ into the groove between the lens and the face ring. Working around the ring toward the other end, use your thumbs to press the LensLok™ into place. Be certain that the LensLok™ retaining ring is completely seated before reinstalling light into niche.

9. Mount light assembly in the niche as directed in the light installation section.

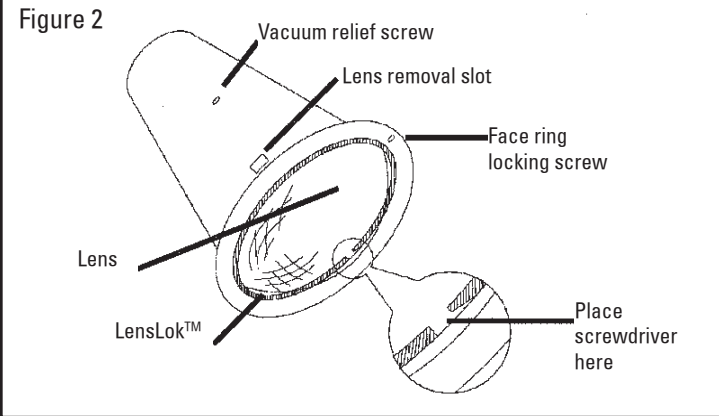

### NICHE INSTALLATION - GUNITE WALL

SEE FIGURE 3

1. Position and secure the niche to the pool wall rebar with the label "TOP" located at 12 o'clock.

Note : The uppermost point of the light lens must be at least 18" (45,7 cm) below the minimum water level.

2. Connect wiring conduit to the factory installed brass conduit fitting on the back of the niche.

**Brass conduit** - Secure a #8 solid copper of the niche. The wire should then be attached to the steel structure of the pool and to the conduit using an approved direct burial cold water clamp.

**Rigid, non-metallic conduit** - A #8 solid or standard insulated copper wire will be required to run in the conduit connected at one end to the bonding lug inside the niche, capulate the inside bonding lug with an approved material by the National Electric Code or the Canadian Electrical Code.

3. Apply plaster around the niche bringing it flush with the gunite flange.

4. The niche is now ready for light installation.

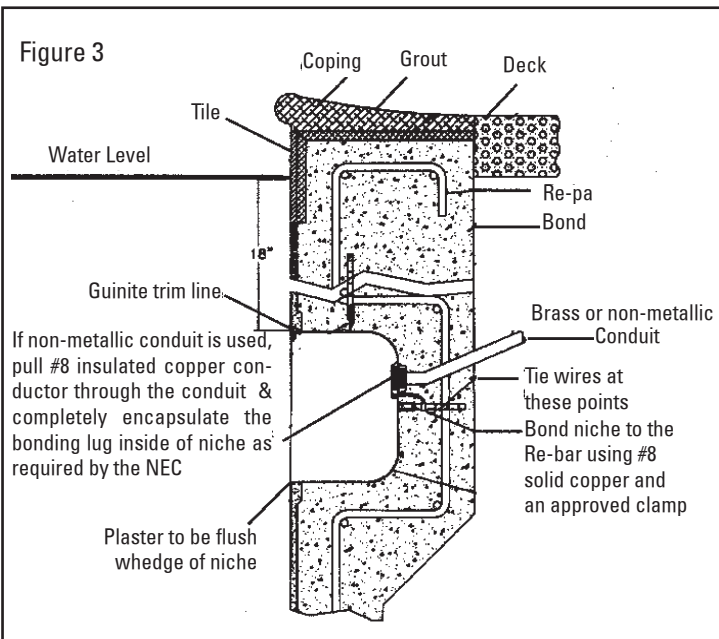

### NICHE INSTALLATION - VINYL LINED WALL

SEE FIGURE 4

1. Mark the location of the hole (10-1/4" to 10-1/2" (25 to 26 cm) diameter) to be cut in the pool wall if not factory punched. Note : The uppermost point of the lens must be at least 18" (45,7 cm) below the minimum water level. Cut along the marked circle.

2. Insert the niche through the hole in the panel section from the inside of the pool.

3. The vinyl liner niche features a factory installed "channel gasket" to facilitate installation and ensure proper sealing. Position the niche assembly so the word "TOP" (stamped in the channel gasket) is at the 12 o'clock position. Using the niche as a pattern, mark the top and bottom screw locations. Remove the niche and drill the screw holes using a 1/4" (0,64 cm) drill bit. Reinsert the light niche. Align the holes in the "back-up ring" with those in the niche flange and the pool wall. Secure the niche using (2) pan head screws through the niche flange holes at the top and bottom (12 and 6 o'clock) through the pool wall panel, a niche gasket and into the back-up ring.

4. Install the vinyl liner per manufacturer's instructions.

5. Position the second gasket and face ring over the liner aligning the (10) mounting holes and pierce the liner at each hole location. Tightly secure the assembly using provided flat head screws.

6. Connect wiring conduit to the factory installed brass conduit fitting on the back of the niche.

**Brass conduit** - Secure a #8 solid copper ground wire to the bonding lug on the back of the niche. The wire should then be attached to the steel structure of the pool and to the conduit using an approved direct burial cold water clamp.

**Rigid, non-metallic conduit** - A #8 solid or stranded insulated copper wire will be required to run in the conduit connected at one end to the bonding lug inside the niche and to the junction box at the other. Completely encapsulate the inside bonding lug with an approved material by the National Electric Code or the Canadian Electrical Code.

7. Trim the liner from inside the niche opening per manufacturer's instructions.

8. The niche is now ready for light installation.

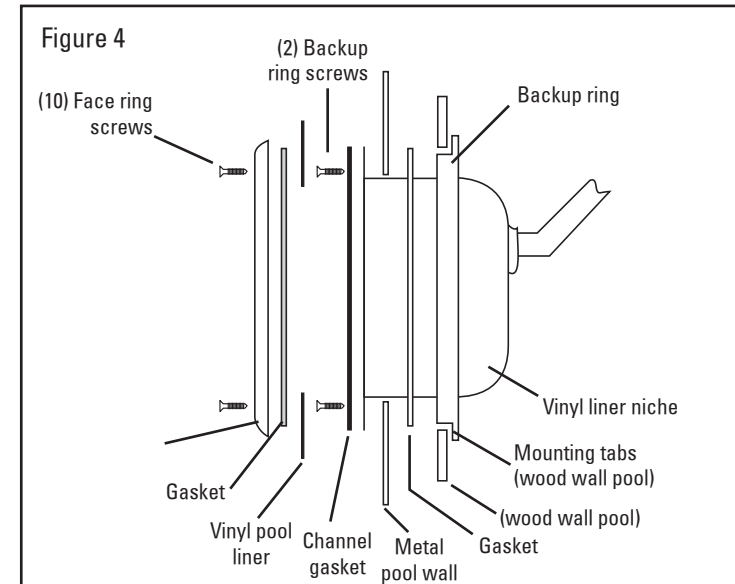

The NEC requires that fixtures must be installed so that the fixture lens is at least 18" (45,7 cm) below normal water level. The junction box shall be located at least 8" (20,3 cm) above maximum water level, pool deck or ground, whichever is greater. The junction box shall be located minimum 4 ft. (1,2 m) from the perimeter of the pool, unless separated from the pool by a fence, wall or other permanent barrier. Junction boxes mounted above grade in the walkway around the pool shall be afforded additional protection by locating them in such places as under a diving board, adjacent to fixed structures, etc. Check local codes to assure acceptance.



### PIEZAS DE REPUESTO DE LAS LUCES



Figura N°	Pieza N°	Descripción
1	23-4921-01-R	Lente - claro
	23-4977-04-R	Lente - azul
2	23-4911-94-R	LensLok anillo de retención
3	47-0442-33-R	Anillo tórico
4	23-4941-07-R	120V, 500W bombilla
	23-4941-15-R	120V, 400W bombilla
	23-4942-06-R	120V, 300W bombilla
	23-4979-02-R	120V, bombilla WaterColor
	23-4943-05-R	12V, 300W bombilla
	23-4945-86-R	12V, 100W bombilla
	23-4978-03-R	12V, bombilla WaterColor
5	14-4316-99-R	Tornillo piloto con retención
6	14-4339-99-R	Tornillo de alivio de vacío
7	47-0006-30-R	Anillo tórico

### REPARACIÓN DE PIEZAS DE REPUESTO DEL NICHIO

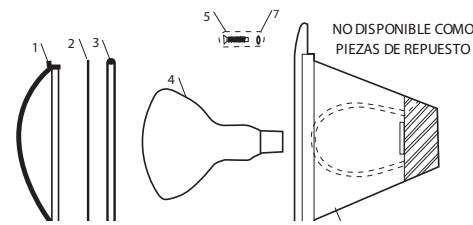

Figura N°	Pieza N°	Descripción
1	14-4383-03-R	Kit de tornillos de anillos de montaje
2	23-4927-05-R	VL anillos de montaje
3	13-0114-08-R	VL junta sellada
4	14-4337-00-R	Kit de tornillos de anillos de soporte
5	13-0115-07-R	VL junta de conductos
6	23-4926-06-R	VL anillo de soporte

### INSTRUCCIONES DE ENSAMBLAJE FULL MOON™

Dado que su nueva luz de la piscina contiene una bombilla frágil y costosa, ha sido embalada especialmente para prevenir que se rompa durante el envío. Por favor, siga estas sencillas instrucciones para completar el ensamblaje instalando la bombilla, el anillo tórico, el lente y el anillo LensLok™:

**Paso 1:** Primero, retire la bombilla de la cajita de cartón e instale el casquillo. Una vez bien instalado, el filamento de tungsteno hará contacto con la bombilla (excepto la versión de 100 Vatios).

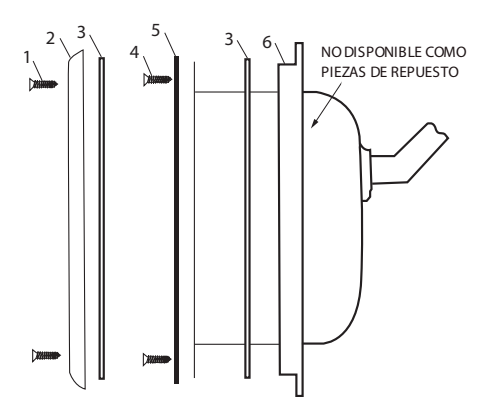
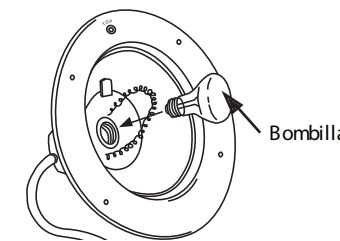

**Paso 4:** Coloque un extremo de LensLok™ en la abertura que hay entre el lente del vidrio y el montaje de la luz. Utilizando los pulgares como se indica, presione LensLok™ para adentro y hacia abajo, moviendo la luz hasta que aproximadamente la mitad de LensLok™ quede enganchada a la abertura.

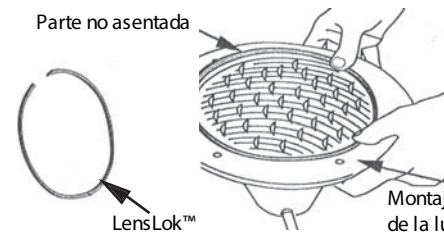

**Paso 2:** Retire el anillo tórico prelubricado de su bolsa y colóquelo dentro del montaje de la luz como se indica.

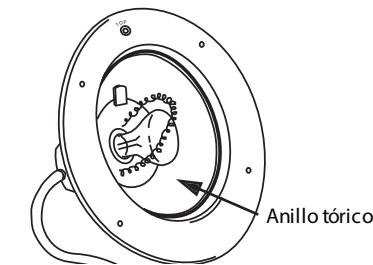

**Paso 5:** Manteniendo LensLok™ en su lugar, como se indica, presione el extremo no asentado de LensLok™ para adentro y hacia abajo, hasta que quede enganchado en la abertura que hay entre el lente del vidrio y el montaje de la luz. Esto dejará una pequeña parte de LensLok™ sin asentar.

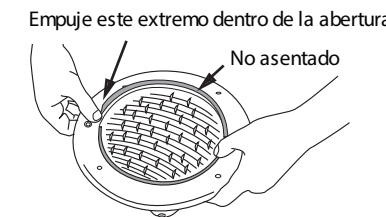

**Paso 3:** Coloque el lente dentro del anillo tórico en el montaje de la luz. Asegúrese de que la palabra "top" moldeada en el lente de vidrio quede alineada con la palabra "top" impresa en el montaje de la luz.

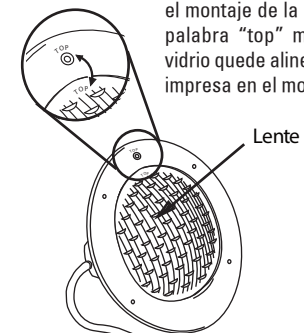

**Paso 6:** Coloque la palma de su mano en el lente junto a la parte no asentada de LensLok™. Presione firmemente hacia abajo desde la parte no asentada de LensLok™ y escuchará un ruido seco que indica que se colocó bien. Una vez que se enganchen bien los dos extremos de LensLok™, dejarlos en posición horizontal y NO superponerlos.

"Ruido seco"

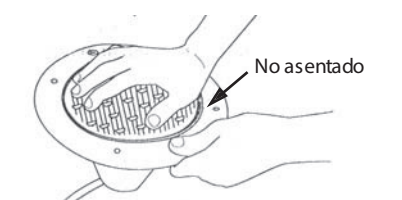

### ColorSplash LED Función de las luces

1. Cambiar de "Show de Luces": Apague durante 3 segundos
2. Seleccionar uno de los colores sólido: Apague y encienda en menos de 2 segundos
3. Desactivar el bloqueo del color: Apague y encienda en menos de 2 segundos
4. Memoria (volver al último sólido o show : Apague durante 10 segundos o más
5. Reiniciar / Sincronizar: Apague y encienda en menos de 1 segundo 3 veces (apague/encienda, apague/encienda, apague/encienda). La luz roja destellará 4 veces

un paño limpio y sin pelusas. Se recomienda que el anillo tórico del lente sea reemplazado como parte de la rutina de mantenimiento cuando se cambia la bombilla.  
 7. La silicona lubrica el anillo tórico del lente y lo coloca en la ranura del montaje de luz. Presione el lente firmemente en su lugar.  
 8. Instale el anillo de retención LensLok™. Coloque un extremo del LensLok™ en la ranura entre el lente y el anillo de montaje. Al trabajar alrededor del anillo hacia el otro extremo, use los pulgares para presionar LensLok™ en su lugar. Asegúrese de que el anillo de retención LensLok™ esté completamente asentado antes de volver a instalar la luz en el nicho.  
 9. Coloque el montaje de la luz en el nicho como se indica en la sección de instalación de luz.

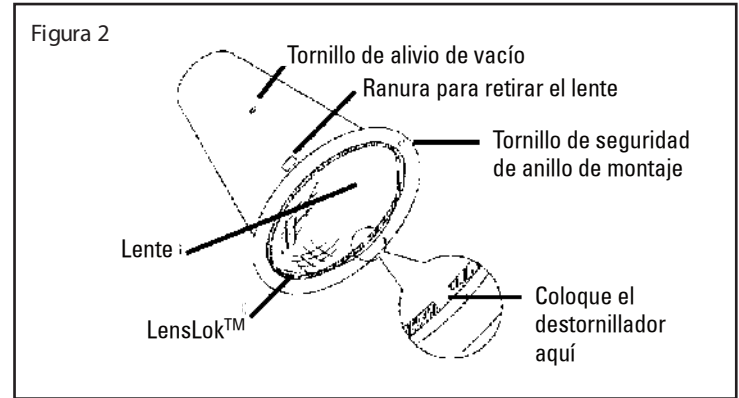

**INSTALACIÓN DEL NICHOS – PARED GUNITADA**  
 VER FIGURA 3

1. Coloque y sujete el nicho a la barra de refuerzo de la pared de la piscina con la etiqueta de "TOP" ubicada en una posición de 12 en punto.

**Observación:** El punto más alto del lente de la luz debe estar al menos 18 pulgadas (45,7 cm) por debajo del nivel mínimo de agua.

2. Conecte el conductor eléctrico al conductor de bronce instalado de fábrica, congruente a la parte trasera del nicho.

**Conductor de bronce:** Asegure el cobre sólido #8 del nicho. El cable se debe adjuntar a la estructura de acero de la piscina y al conductor utilizando un gancho aprobado de agua fría.

**Conductor rígido, no metálico:** Se requiere un cable de cobre sólido #8 ó uno aislante estándar para ir dentro del conductor conectado en un extremo al asa adherida dentro del nicho y a la caja de conexión en el otro extremo. Si se utilizan conductores no metálicos, encapsule completamente el interior del asa adherida con un material aprobado por el Código Eléctrico Nacional o por el Código Eléctrico Canadiense.

3. Colocar yeso alrededor del nicho nivelándolo con el ribete gunitado.  
 4. Ahora el nicho está listo para la instalación de la luz.

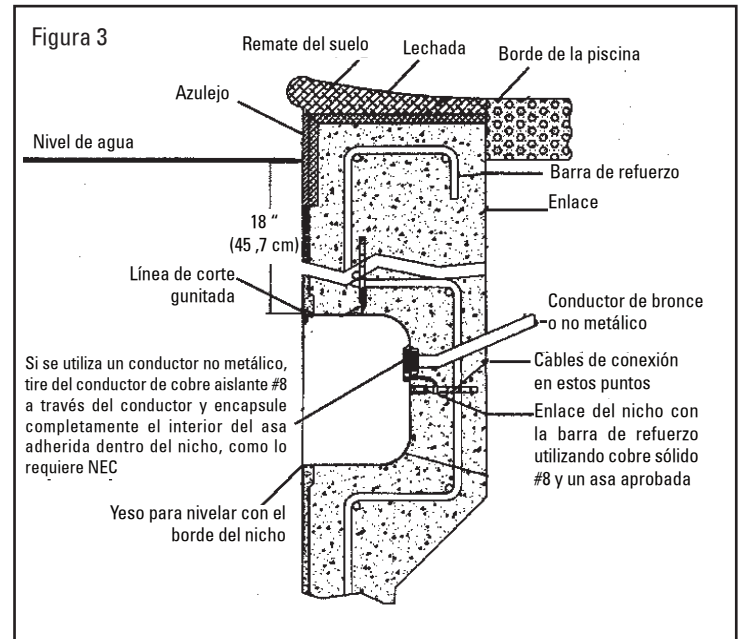

**INSTALACIÓN DEL NICHOS – PARED REVESTIDA DE VINILO**  
 VER FIGURA 4

1. Indique la ubicación del hueco (10-1/4" a 10-1/2" (25 a 26 cm) de diámetro) que va a hacerse en la pared de la piscina, si es que no viene hecho de fábrica.  
**Observación:** El punto más alto del lente debe estar al menos 18" (45,7 cm) por debajo del nivel mínimo de agua. Corte a lo largo del círculo marcado.

2. Coloque el nicho a través del hueco en la sección del tablero desde el lado interior de la piscina.  
 3. El nicho revestido de vinilo tiene una "junta de conductos" instalada de fábrica para facilitar la instalación y asegurar el sellado adecuado. Coloque el ensamblaje del nicho de manera tal que la palabra "TOP" (impresa en la junta de conductos) esté en la posición de 12 en punto. Utilizando el nicho como patrón, indique las ubicaciones superiores e inferiores del tornillo. Retire el nicho y perforo los huecos para los tornillos utilizando una mecha para taladro de 1/4" (0,64 cm). Vuelva a colocar el nicho de la luz. Alinee los huecos del "anillo de soporte" con aquellos del ribete del nicho y de la pared de la piscina. Asegure el nicho utilizando (2) tornillos de cabeza giratoria a través de los huecos del ribete del nicho en la parte superior e inferior (12 y 6 en punto), a través del tablero de pared de la piscina, a través de una junta del nicho y en el anillo de soporte. 4. Instale el revestimiento de vinilo siguiendo las instrucciones del fabricante.  
 5. Coloque la segunda junta y el anillo de montaje sobre el revestimiento alineado, los (10) huecos de montaje y perforo el revestimiento en cada hueco. Asegure herméticamente el ensamblaje utilizando tornillos de cabeza plana.  
 6. Conecte el conductor eléctrico al conductor de bronce instalado de fábrica, congruente a la parte trasera del nicho.

**Conductor de bronce:** Asegure un cable a tierra de cobre sólido #8 al asa adherida en la parte trasera del nicho. El cable se debe adjuntar luego a la estructura de acero de la piscina y al conductor utilizando un gancho de agua fría aprobado.

**Conductor rígido, no metálico:** Se requiere un cable de cobre sólido #8 o uno aislante estándar para ir dentro del conductor conectado en un extremo al asa adherida dentro del nicho y a la caja de conexión en el otro extremo. Encapsule completamente el interior del asa adherida con un material aprobado por el Código Eléctrico Nacional o por el Código Eléctrico Canadiense.

7. Recorte el revestimiento desde adentro de la abertura del nicho siguiendo las instrucciones del fabricante.  
 8. Ahora el nicho está listo para la instalación de la luz.

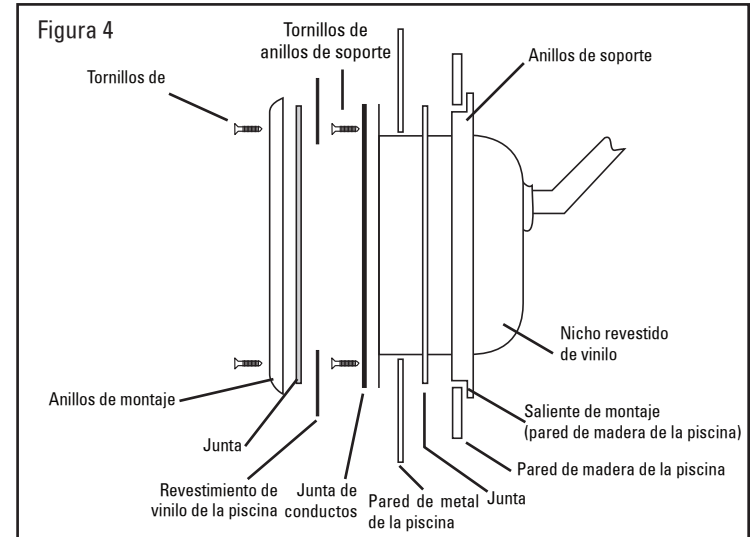

NEC requiere que las instalaciones fijas sean instaladas de tal manera que el lente quede a 18" (45,7 cm) por debajo del nivel de agua normal. La caja de conexión debe estar instalada a no menos de 8" (20,3 cm) sobre el nivel máximo de agua, del borde de la piscina o del suelo, cualquiera sea más alto. La caja de conexión debe estar ubicada a no menos de 4 pies (1,2 m) del perímetro de la piscina, a menos que esté separada de ésta por un cerco, una pared o por cualquier barrera fija. Las cajas de conexión que se encuentran suspendidas en el sendero alrededor de la piscina deben tener una protección adicional, colocándolas en lugares como debajo de un trampolín, junto a estructuras fijas, etc. Controle los códigos para asegurar el cumplimiento.



**LIGHT REPAIR PARTS**

Fig No.	Part No.	Description
1	23-4921-01-R	Lens - clear
	23-4977-04-R	Lens - blue
2	23-4911-94-R	LensLok retainer ring
3	47-0442-33-R	O-Ring
4	23-4941-07-R	120V, 500W light bulb
	23-4941-15-R	120V, 400W light bulb
	23-4942-06-R	120V, 300W light bulb
	23-4979-02-R	120V, WaterColor bulb
	23-4943-05-R	12V, 300W light bulb
	23-4945-86-R	12V, 100W light bulb
	23-4978-03-R	12V, WaterColor bulb
5	14-4316-99-R	Pilot screw w/ retainer
6	14-4339-99-R	Vacuum relief screw
7	47-0006-30-R	O-Ring

**NICHE REPAIR PARTS**

Fig No.	Part No.	Description
1	14-4383-03-R	Face ring screw kit
2	23-4927-05-R	VL face ring
3	13-0114-08-R	VL stamped gasket
4	14-4337-00-R	Backup ring screw kit
5	13-0115-07-R	VL channel gasket
6	23-4926-06-R	VL backup ring

**FULL MOON™ ASSEMBLY INSTRUCTIONS**

Since your new pool light contains a fragile and expensive bulb, it has been specially packaged in order to prevent damage during shipping. Please follow these simple instructions to complete the assembly by installing the bulb, O-ring, lens and LensLok™ ring :

**Step 1:**

First, remove the light bulb from its small carton and install in the light socket. When properly installed, the loop spring will contact the bulb (except on 100 watt version).

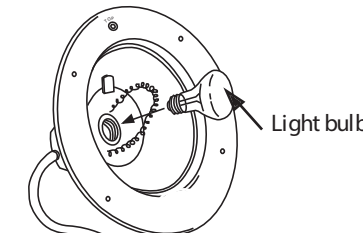

**Step 4:**

Insert one end of LensLok™ into groove between glass lens and light housing. Using your thumbs as shown, press the LensLok™ "in and down", moving around the light until approximately half of the LensLok™ is engaged in the slot.

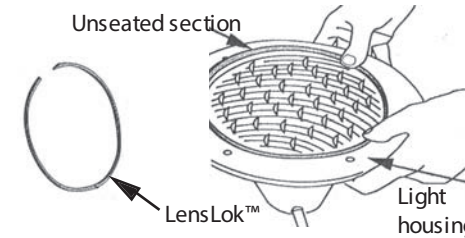

**Step 2:**

Remove the pre-lubricated O-ring from its bag and place inside the light housing as shown.

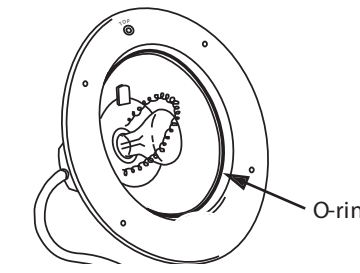

**Step 5:**

Holding the LensLok™ in place as shown, push the unseated end of the LensLok™ "in and down" until it engages in the slot between the light housing and the lens. This will leave a small portion of the LensLok™ still unseated.

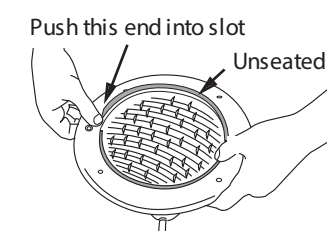

**Step 3:**

Place the lens inside the O-ring in the light housing. Be certain that the word "top" moulded in the glass lens aligns with the word "top" stamped in the light housing.

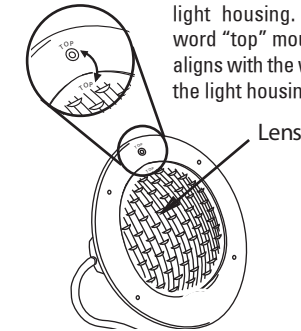

**Step 6:**

Place the palm of your hand on the lens next to the unseated section of the LensLok™. Press firmly "down and away" from the unseated section of LensLok™ and you will hear it "snap" into place. When properly engaged the two ends of the LensLok™ lie flat and **DO NOT** overlap.

"SNAP"

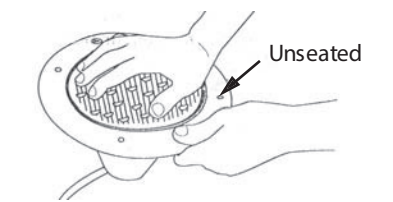

**Colorsplash LED Light Functions**

- 1- Change Light Show: Power off for 3 seconds
- 2- Lock on Solid Color: Power off and back within 2 seconds
- 3- Deactivate Color Lock: Power off and back within 2 seconds
- 4- Memory (Return to solid color or show last displayed): Power off for 10 seconds or more
- 5- Reset / Synchronize: Power off and back on within 1 second, 3 times (off / on - off / on - off - on). Reset and synchronization indicated by flashing red four times.



L.E.D. WaterColor Series

## Multi-Color L.E.D. Pool Light

### INSTALLATION NOTE :

Observe all warnings and follow all installation procedures as shown in the *Full Moon™* Owner's Manual and Installation Instructions.

### OPERATION NOTES :

1. Your *Full Moon™* WaterColor L.E.D. light may be set on any of 5 great selections :

- Crystal Mode - Natural white light.
- Rainbow Mode - A pleasant transition through the color spectrum, including Royal Blue, Tangerine Sky, Golden Glow, Mint Green, Pale Rose, and Aquamarine.
- Solo Mode - Lock on your choice of Sunrise, Royal Blue, Fire, Mint Green, Pale Rose, and Aquamarine.
- Lagoon Mode - A relaxing transition of blues and greens.
- Showtime Mode - A high energy kaleidoscope of flashing colors to compliment your party or celebration.

2. The WaterColor light is controlled by your standard light switch or a controller with a standard ON/OFF function similar to a light switch. When you first turn your WaterColor light ON, it will always come on in the *Crystal Mode* (natural white).

WARNING! Do not connect the WaterColor light to a rheostat or controller channel with a dimming function. Using a rheostat or controller with the WaterColor light will interfere with the proper functioning of the WaterColor light and may result in damage to electrical components in the rheostat or controller. Malfunctions or damage of any kind resulting from connection to a rheostat or dimmer function will NOT be covered under the Full Moon™ warranty.

3. Once your light is "on", you may change modes by turning your light switch (or remote control button) "off" and then "on" again. Each time you turn your light switch "off" and "on", your Rainbow light will sequence to the next mode. It will always sequence through the modes in the order shown above.

IMPORTANT! Mode Switching is controlled by a computer chip that requires a "time-window" between 1/2 second and 2-1/2 seconds to switch modes. This simply means you must turn your light switch "off" and then "on" again no sooner than 1/2 second and no longer than 2-1/2 seconds in order to switch to the next mode. With a little practice, you will quickly get a "feel" for the timing.

Note : If you turn your light switch "off" and "on" again in less than 1/2 second, the light will not switch modes.

Note : If you turn your light switch "off" and wait longer than 2-1/2 seconds before you turn it back "on", the light will automatically reset to *Crystal Mode* (natural white).

4. As mentioned above, once you have turned your WaterColor light "off" for an evening, it will always restart in the *Crystal Mode* (natural white) the next time it is turned "on".

### GENERAL LIGHTING NOTES :

1. Since color is largely influenced by the reflection of light off the pool walls and bottom, the colors actually seen with the *Full Moon™* WaterColor will vary from pool to pool depending upon :

- Pool surface (vinyl, fiberglass, gunite, pebble, tile, etc.)
- Color of the pool surface.
- Reflective/absorptive qualities of the pool surface.

2. **Light Placement:** If you have selected your favorite/best "viewing angle", place the light in the wall nearest you so that it faces away from you and points *towards* your favorite "viewing angle".

3. Enjoy your favorite Mode....or "Mood"!



LES ÉQUIPEMENTS DE PISCINE CARVIN INC.  
CARVIN POOL EQUIPMENT INC.

4000, boul. Casavant Ouest, Saint-Hyacinthe (Québec) Canada J2S 9E3  
Tel: 450 250-4500 | Fax: 450 250-4501 | Sans-frais • Toll Free: 1 866 979-4501  
[www.carvinpool.com](http://www.carvinpool.com)

CARVIN POOL EQUIPMENT INC.  
Limited Warranty

Carvin Pool Equipment inc. ("Carvin Pool") warrants "Carvin" pool products to be free of defects in material and workmanship for a period of 24 months from the date of purchase with the following exceptions:

**Light Bulbs** – Full Moon Watercolor LED light bulbs are warranted for 12 months from the date of purchase; incandescent bulbs are warranted for 90 days from the date of purchase.

**Misc.** - Filter elements, DE grids, white-goods, strainer baskets, strainer basket "flap" and "priming tube", pressure gauges, square rings, o-rings, gaskets, and all replacement parts are warranted for 12 months from the date of purchase.

### CONDITIONS IN ORDER TO EXERCISE THE WARRANTY:

In order to activate this 24 month warranty, "Carvin pool" products must be registered with "Carvin pool" by either of the following methods:

- Mail-in the Warranty Registration Card
- Online at [www.carvinpool.com](http://www.carvinpool.com)

All defects must be denounced within 72 hours in order to avoid the spreading to other equipment, failing which, the present warranty will not be honoured. This warranty is non transferable and extends only to the original retail buyer and only during the time in which the original retail buyer occupies the site where the product was originally installed. "Carvin pool" warranty obligation with regard to equipment which it does not itself manufacture is limited to the warranty actually extended to "Carvin pool" by its suppliers (i.e. motors).

This warranty applies to products used in swimming pools, spas, & aquaculture applications only and does not apply to any product which has been subjected to negligence, alteration, accident, abuse, misuse, improper installation, abrasives, corrosion, improper voltage supply, vandalism, civil disturbances, or acts of God (including but not limited to damage caused by freezing, lightning strikes, and other damage caused by catastrophic events). The only warranties authorized by "Carvin pool" are those set forth herein. "Carvin pool" does not authorize other persons to extend any warranties with respect to its products, nor will "Carvin pool" assume liability for any unauthorized warranties made in connection with the sale of its products. "Carvin pool" will not be responsible for any statements that are made or published, written or oral, which are misleading or inconsistent with the facts as published in the literature or specifications furnished by "Carvin pool".

### WARRANTY CLAIM PROCEDURE

Warranty claims shall be made by contacting the installer/seller, builder, dealer, or retailer (point of purchase) or the "Carvin pool" pool products distributor in your area. All equipment must be inspected by a local "Carvin pool" authorized representative or at the factory before warranty is authorized. All charges or expenses for freight to and from the factory, removal and reinstallation of the products, or installation of a replacement product are the responsibility of the purchaser unless otherwise expressly authorized in writing by "Carvin pool". "Carvin pool", at its discretion, may repair or replace free of charge (F.O.B. factory in St-Hyacinthe, Qc, Canada) any product that proves defective within the warranty period, or it may issue credit in the amount of the invoice of the defective equipment in lieu of its repair or replacement. "Carvin pool" reserves its right to substitute new or improved equipment on any replacements.



## MANUAL DEL PROPIETARIO E INSTRUCCIONES DE INSTALACIÓN



### ¡ATENCIÓN! LEER ANTES DE LA INSTALACIÓN

- Instale y ubique esta luz conforme a las instrucciones de instalación.
- La luz puede ser peligrosa si no se instala bien.
- Esta luz debe instalarse conforme al Artículo 680 del Código Eléctrico Nacional y a todos los requisitos de los códigos locales.
- Para reducir el riesgo de descarga eléctrica, un electricista capacitado debe instalar un interruptor de circuito por falla de puesta a tierra de Clase A (GFCI, según sus siglas en inglés) en la rama del circuito y todos los dispositivos del sistema deben tener conexión a tierra. NO utilizar cables de extensión.
- El sistema eléctrico total debe ser instalado, controlado y aprobado por un electricista capacitado antes de hacerlo funcionar.
- Esta luz no es para utilizarse en el piso de una piscina o spa. Debe instalarse en una pared vertical. Si no se instalan bien los artefactos fijos, estos pueden causar lesiones personales o daños a la propiedad.
- Nunca encender esta luz por más de diez segundos sino está completamente sumergida en agua. Se requiere la sumersión total para el enfriamiento.
- Salvo cuando la luz se encuentra en un área de la piscina que no se utiliza para nadar y cuando el lente está bien protegido para que ninguna persona lo toque, el artefacto debe colocarse en la pared de la piscina, con la parte superior del lente abierto no más de 18 pulgadas por debajo del nivel de agua de la piscina.
- El transformador utilizado para ofrecer energía de luces de 12V debe tener un bobinado aislado con una barrera de metal entre los bobinados primarios y secundarios. Calificación del resultado : 12V, 300 Vatios por lámpara como máximo.

Los artefactos para iluminación de piscinas Full Moon™ están diseñados para satisfacer los requisitos del Artículo 680 del Código Eléctrico Nacional (NEC, según sus siglas en inglés) y del Código Eléctrico Canadiense. NEC requiere que los artefactos sean instalados de tal manera que la parte superior del lente del artefacto quede al menos 18" (45,7 cm) del nivel de agua normal. La caja de conexión debe estar instalada a no menos de 8" (20,3 cm) sobre el nivel de agua normal y a no menos de 4" (10,2 cm) sobre el borde o el suelo de la piscina, el que sea más alto. La caja de conexión debe estar ubicada a no menos de 4 pies (1,21 m) del perímetro de la piscina, salvo que esté separada de ésta por un cerco, una pared o por cualquier barrera fija. Las cajas de conexión que se encuentran suspendidas en el sendero alrededor de la piscina deben tener una protección adicional, colocándolas en lugares como debajo de un trampolín, junto a estructuras fijas, etc. Controle los códigos para asegurar el cumplimiento.

### INSTALACIÓN DE LUCES - VER FIGURA 1



Atención: Desconecte todas las fuentes de energía de la piscina antes de instalar este montaje de luces.

1. Verifique que su nueva luz Full Moon™ coincida con sus requisitos de potencia, voltaje y longitud del cable.
2. Coloque el montaje de luces en el borde de la piscina. Deslice el extremo del cable en la piscina y en la abertura del nicho. Empuje el cable dentro del conducto hasta que aparezca en la caja de conexión. Tire el cable sobrante a través del conducto, pero deje algo de sobra para levantar la luz al nivel del borde de la piscina como se indica.
3. Conexión: El Artículo 680 del Código Eléctrico Nacional y el Código Eléctrico Canadiense requieren que la luz tenga una conexión eléctrica a la estructura de la piscina / spa mediante un conductor de cobre sólido no menor que N° 8 del sistema americano de calibres de cables.
4. Conexión a tierra : Antes de conectarla a una fuente de energía eléctrica, la luz debe estar siempre conectada a tierra, conforme al Artículo 250 del Código Eléctrico Nacional o al Código Eléctrico Canadiense y a códigos locales aplicables.
5. Las conexiones de cables en la caja de conexión deben cumplir con los códigos locales, el Código Eléctrico Nacional o el Código Eléctrico Canadiense.
6. Enrolle el cable sobrante alrededor del montaje de la luz, a medida que desciende hacia

### Montaje de luces

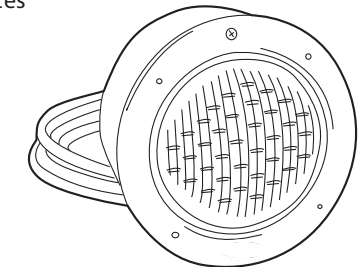

- el nicho. Este cable sobrante será necesario para reemplazar la bombilla en el futuro, cuando la luz deba elevarse al nivel del borde de la piscina.
7. Coloque el montaje de luces dentro del nicho con el "tornillo de seguridad de anillo de montaje" (ver figura 2) en una posición de 12 en punto. Asegúrese de que el gancho en el fondo del anillo de montaje (en una posición de 6 en punto) esté bien sujeto a la ranura del borde del fondo del nicho de la luz.
  8. Asegure el montaje de luces al nicho utilizando el tornillo de cierre en la parte superior del anillo de montaje.
  9. Vuelva a conectar la fuente de energía a la luz.

Figura 1

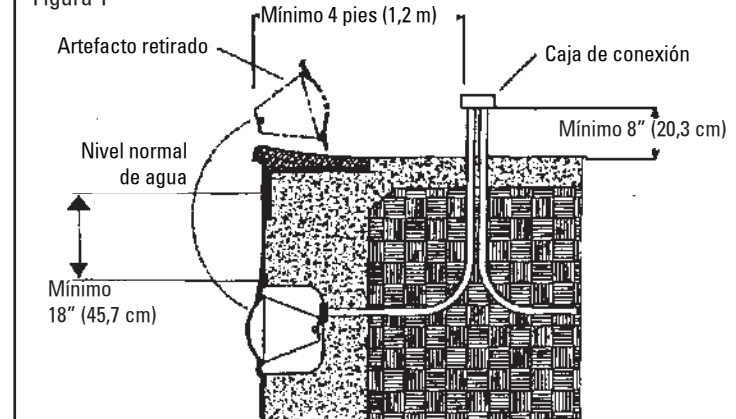

### REEMPLAZO DE BOMBILLA - VER FIGURA 2



Atención: Desconecte todas las fuentes de energía de la piscina antes de instalar este montaje de luces.

1. Retire el "tornillo de seguridad de anillo de montaje" en la parte superior del anillo de montaje.
2. Retire el montaje de luces del nicho y elévelo al nivel del borde de la piscina.
3. Retire el anillo de retención LensLok™ de acero inoxidable tirando del extremo dentado de LensLok™ hacia el centro del lente con un destornillador de cabeza plana.
4. Coloque la cabeza del destornillador en la ranura de extracción del lente en el cuerpo de la luz y gire para retirar el lente.

Observación : Si el lente no se puede retirar con facilidad, afloje el tornillo de alivio de vacío al costado del montaje de la luz hasta que se libere el vacío. No retirar todo el tornillo. Ahora retire el lente y vuelva a ajustar de inmediato el tornillo de alivio al vacío.

5. Reemplace la bombilla con otra de la misma potencia y voltaje, disponible en comercios de piscinas.
6. Limpie con cuidado todas las superficies selladas del montaje de la luz y del lente utilizando



Série D.E.L. WaterColor

## Éclairage de piscine à D.E.L. multicolore

### Remarque au sujet de l'installation :

Respectez toutes les mises en garde et suivez toutes les procédures d'installation décrites dans le Manuel du propriétaire et Guide d'installation de Full Moon™.

### Remarques au sujet du fonctionnement :

1. Choisissez l'une des 5 charmantes options suivantes pour votre lumière Full Moon™ à D.E.L. WaterColor :

- Mode Crystal - lumière blanche naturelle.
- Mode Rainbow - agréable transition d'une couleur de l'arc-en-ciel à l'autre, y compris les couleurs bleu roi, ciel tangerine, lueur dorée, vert menthe, rose pâle et aigue-marine.
- Mode Solo - fixez votre choix sur l'une ou l'autre de ces couleurs: lever de soleil, bleu roi, feu, vert menthe, rose pâle ou aigue-marine.
- Mode Lagoon - transitions relaxantes entre les bleus et les verts.
- Mode Showtime - kaléidoscope de couleurs énergiques pour donner de l'ambiance à une fête.

2. La lampe WaterColor est contrôlée à partir de votre interrupteur habituel ou à partir d'un combinateur avec une fonction MARCHÉ/ARRÊT standard semblable à un interrupteur de lampe. Lorsque vous allumez votre lumière WaterColor, le mode Crystal (blanc naturel) sera toujours automatiquement sélectionné.

ATTENTION! Ne branchez pas la lampe WaterColor à un rhéostat ou un combinateur avec fonction de gradation. L'utilisation d'un rhéostat ou d'un combinateur avec la lampe WaterColor nuira au bon fonctionnement de cette dernière et pourrait endommager les composants électriques du rhéostat ou du combinateur. Toute défaillance ou tout dommage découlant d'un branchement à un rhéostat ou d'un gradateur ne sera PAS couvert en vertu de la garantie Full Moon™.

3. Une fois votre lumière allumée, vous pouvez changer le mode en l'éteignant (à l'aide de l'interrupteur ou du bouton de la télécommande) et en la rallumant. Chaque fois que vous éteignez et que vous rallumez votre lumière, vous passerez au mode suivant. Les modes seront toujours sélectionnés dans l'ordre figurant ci-dessus.

IMPORTANT! Le changement de mode est contrôlé par une puce d'ordinateur qui a besoin d'une plage de 0,5 à 2,5 secondes pour changer de mode. Cela signifie simplement qu'après avoir éteint la lumière, vous devez attendre entre 0,5 seconde et 2,5 secondes avant de la rallumer afin de passer au mode suivant. Avec un peu de pratique, cela viendra tout seul.

Remarque : S'il s'écoule moins de 0,5 seconde entre le moment où vous éteignez votre lumière et le moment où vous la rallumez, la lumière ne changera pas de mode.

Remarque : Si vous éteignez votre lumière et que vous attendez plus de 2,5 secondes avant de la rallumer, la lumière reviendra automatiquement en mode Crystal (blanc naturel).

4. Tel que mentionné ci-dessus, une fois votre lumière WaterColor éteinte pour la nuit, elle reviendra automatiquement en mode Crystal (blanc naturel) lorsque vous la rallumerez.

### Remarques générales sur l'éclairage :

1. Comme la couleur est grandement influencée par la lumière réfléchie des parois et du fond de la piscine, les couleurs que vous verrez réellement avec les lumières WaterColor de Full Moon™ seront différentes d'une piscine à l'autre, selon :

- La surface de la piscine (vinyle, fibre de verre, gunite, cailloux, tuile, etc.)
- La couleur de la surface de la piscine.
- Les qualités réfléchissantes ou absorbantes de la surface de la piscine.

2. Position de la lumière : Lorsque vous aurez sélectionné votre « angle de visionnement » préféré, placez la lumière dans le mur le plus près de vous de façon à ce qu'elle soit orientée vers la direction opposée à la vôtre et qu'elle soit dirigée vers votre « angle de visionnement » préféré.
3. Profitez de votre mode préféré... ou de votre ambiance préférée!



LES ÉQUIPEMENTS DE PISCINE CARVIN INC.  
CARVIN POOL EQUIPMENT INC.

4000, boul. Casavant Ouest, Saint-Hyacinthe (Québec) Canada J2S 9E3  
Tel: 450 250-4500 | Fax: 450 250-4501 | Sans-frais • Toll Free: 1 866 979-4501  
www.carvinpool.com

### LES EQUIPEMENTS DE PISCINE CARVIN INC. Garantie limitée

Les Equipements de piscine Carvin Inc. ("Carvin") garantit que les produits de piscine « Carvin » sont exempts de tout défaut de fabrication et de main-d'œuvre pendant une période de 24 mois à compter de la date de l'achat. Les exceptions suivantes s'appliquent:

**Ampoules:** Les ampoules Aquarelle à DEL Full Moon sont garanties pendant 12 mois à compter de la date de l'achat; les ampoules halogènes sont garanties pendant 90 jours à compter de la date de l'achat.

**Divers:** Les cartouches filtrantes, les grilles pour terre diatomée, les produits de recirculation (white goods), les paniers protège-crêpine, le clapet et le tube d'amorçage du panier protège-crêpine, les manomètres, les joints d'étanchéité carrés, les joints toriques, les joints d'étanchéité et toutes les pièces de rechange sont garanties pendant 12 mois à compter de la date de l'achat.

### CONDITIONS D'EXERCICE DE LA GARANTIE:

Afin que cette garantie de 24 mois entre en vigueur, les produits « Carvin » doivent être enregistrés auprès de « Carvin » par le biais de l'une des méthodes suivantes:

- en retournant par la poste la fiche de garantie;
- en ligne, au www.carvinpool.com

Toute défectuosité doit être dénoncée à « Carvin », ou à son représentant local dans les 72 heures pour éviter le bris d'autres équipements, faute de quoi, la garantie ne sera pas honorée. Cette garantie est non transférable et ne s'applique qu'au premier acheteur au détail, et seulement pendant la période où le premier acheteur au détail occupe l'endroit où le produit a été installé initialement. L'obligation de garantie de « Carvin » concernant l'équipement que l'entreprise ne fabrique pas elle-même est limitée à la garantie offerte à « Carvin » par ses fournisseurs (i.e. moteurs).

Cette garantie ne s'applique qu'aux produits utilisés pour les piscines, les spas et l'aquaculture, et ne s'applique pas aux produits qui ont subi des modifications, un accident, une mauvaise utilisation, une utilisation négligente, une utilisation abusive, une installation incorrecte, des applications d'abrasifs, de la corrosion, une tension incorrecte, du vandalisme, des troubles publics ou une catastrophe naturelle (y compris, notamment, les dommages causés par le gel, la foudre, et tout autre dommage causé par des catastrophes naturelles). Les seules garanties autorisées par « Carvin » sont énoncées dans la présente section. « Carvin » n'autorise aucune autre personne à garantir ses produits, et l'entreprise n'assumera aucune responsabilité face à toute garantie non autorisée faite relativement à la vente de ses produits. « Carvin » ne sera pas tenue responsable de toute déclaration faite ou publiée, écrite ou verbale, qui serait trompeuse ou incompatible avec les faits publiés dans la documentation ou les spécifications fournies par « Carvin ».

### PROCÉDURE DE RÉCLAMATION EN VERTU DE LA GARANTIE

Les réclamations en vertu de la garantie seront faites en communiquant avec l'installateur/le vendeur, le constructeur, le revendeur ou le détaillant (point de vente) ou avec le distributeur « Carvin » de votre région. Tout équipement doit être inspecté par un représentant autorisé local de « Carvin » ou à l'usine avant l'autorisation de la garantie. Tous les frais ou toutes les dépenses d'expédition en partance de l'usine ou en direction de celle-ci, pour la désinstallation et la réinstallation des produits, ou pour l'installation d'un produit de remplacement, seront de la responsabilité de l'acheteur, sauf sur autorisation écrite de « Carvin ». À sa discrétion, « Carvin » peut réparer ou remplacer sans frais (F.O.B. usine à St-Hyacinthe, Qc, Canada) tout produit qui s'avère défectueux pendant la période de la garantie, ou elle peut émettre un crédit au montant de la facture de l'équipement défectueux au lieu de réparer ou de remplacer le produit. La société se réserve le droit de substituer de l'équipement nouveau ou amélioré lors de tout remplacement.



### MANUEL DU PROPRIÉTAIRE ET GUIDE D'INSTALLATION



### ATTENTION! VEUILLEZ LIRE AVANT L'INSTALLATION

- Installez et placez cette lumière conformément au guide d'installation.
- Cette lumière peut être dangereuse si elle n'est pas installée convenablement.
- La lumière doit être installée en conformité avec l'article 680 du National Electric Code et avec toutes les exigences des codes locaux.
- Pour réduire le risque de choc électrique, un disjoncteur de fuite à la terre (GFCI) de classe A doit être installé dans le circuit de dérivation par un électricien agréé, et tous les dispositifs dans le système doivent être mis à la terre convenablement. N'UTILISEZ PAS de rallonge électrique.
- Le circuit électrique en entier doit être installé, testé et approuvé par un électricien agréé avant d'être mis en fonction.
- Cette lumière n'est pas destinée à être installée dans les fonds de piscine ou de spa. Elle doit être installée dans un mur vertical. Si l'appareil d'éclairage n'est pas installé convenablement, des blessures et/ou des dommages à la propriété pourraient s'ensuivre.
- Ne faites jamais fonctionner cette lumière pendant plus de dix secondes sans l'immerger complètement dans l'eau. Une immersion totale est requise pour le refroidissement.
- Sauf si la lumière est installée dans une section de la piscine qui n'est pas utilisée pour la baignade et si la lentille est protégée de manière à empêcher toute personne de la toucher, l'appareil d'éclairage doit être installé dans ou sur une paroi de la piscine de façon à ce que le haut de l'ouverture de la lentille soit à au moins 18 po (45,7 cm) sous le niveau normal de l'eau de la piscine.
- Le transformateur utilisé pour alimenter les lampes de 12 V doit être à enroulements isolés, avec une barrière métallique entre l'enroulement du circuit primaire et l'enroulement du circuit secondaire. Puissance de sortie : 12 V, 300 W maximum par lampe.

Les appareils d'éclairage de piscine Full Moon™ sont conçus pour satisfaire l'article 680 du National Electrical Code et les exigences du Code électrique canadien. Le NEC exige que les appareils d'éclairage soient installés de façon à ce que le haut de l'ouverture de la lentille soit à au moins 18 po (45,7 cm) sous le niveau normal de l'eau. La boîte de connexion doit être placée à au moins 8 po (20,3 cm) au-dessus du niveau de l'eau de la piscine et à au moins 4 po (10,2 cm) au-dessus de la terrasse ou du sol, le plus élevé des deux prévalant. La boîte de connexion doit être placée à au moins 4 pi (1,2 m) du périmètre de la piscine, à moins qu'elle ne soit séparée de la piscine par une clôture, un mur ou toute autre barrière permanente. Les boîtes de connexion placées en élévation dans l'allée autour d'une piscine doivent être protégées davantage en les installant dans des endroits tels que sous un trempin, près de structures fixes, etc. Vérifiez les codes pour vous assurer qu'ils sont respectés.

### INSTALLATION DE LA LUMIÈRE - VOIR LA FIGURE 1



Attention : Débranchez toutes les sources d'alimentation de l'équipement de la piscine avant d'installer cet appareil d'éclairage.

1. Vérifiez que votre nouvelle lumière Full Moon™ correspond à vos exigences en matière de puissance, de tension et de longueur du cordon d'alimentation.
2. Posez l'appareil d'éclairage sur la terrasse. Faites descendre l'extrémité du cordon dans la piscine jusque dans l'ouverture de la niche. Poussez le cordon dans la canalisation électrique jusqu'à ce qu'il apparaisse à votre boîte de connexion. Tirez l'excédent de cordon à travers la canalisation, mais laissez suffisamment de jeu pour pouvoir élever la lumière jusqu'au niveau de la terrasse, comme illustré.
3. Métallisation: L'article 680-22 du National Electrical Code et le Code électrique canadien exigent que la métallisation soit assurée entre la lumière et la structure de la piscine ou du spa à l'aide d'un conducteur en cuivre de calibre minimal numéro 8 AWG.
4. Mise à la terre : La lumière doit être mise à la terre de façon permanente conformément à l'article 250 du National Electrical Code ou au Code électrique canadien et conformément aux codes locaux applicables, avant d'être reliée au circuit électrique.
5. Les connexions des câbles à la boîte de connexion respecteront les codes locaux, le National Electrical Code ou le Code électrique canadien.
6. Enveloppez l'excédent de cordon autour du boîtier de la lumière lorsque vous l'abaissez

### Ensemble de Lumière

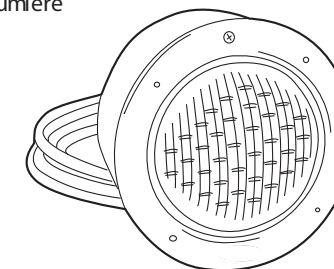

- dans la niche. Cet excédent de cordon sera nécessaire pour permettre le remplacement des ampoules, ce qui exige que la lumière soit soulevée jusque sur la terrasse.
7. Insérez l'appareil d'éclairage dans la niche en positionnant la « vis de blocage de l'anneau de recouvrement » (voir la figure 2) vers le haut. Assurez-vous que le crochet au bas de l'anneau de recouvrement (vers le bas) est fixé solidement dans l'encoche du rebord inférieur de la niche.
8. Fixez solidement l'appareil d'éclairage à la niche en utilisant la vis de blocage située en haut de l'anneau de recouvrement.
9. (Re)-branchez l'alimentation électrique à la lumière.

Figure 1

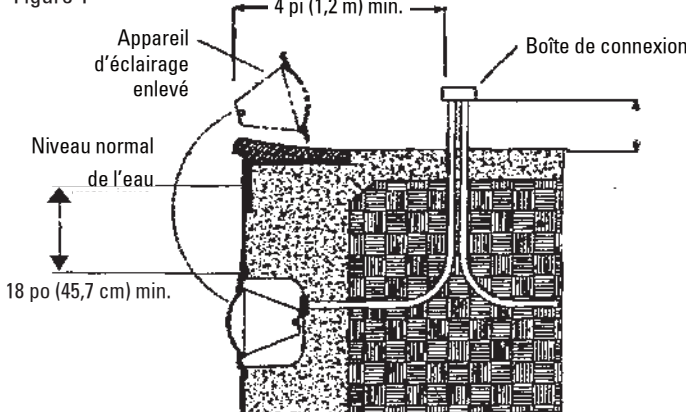

### REPLACEMENT DE L'AMPOULE - VOIR LA FIGURE 2



Attention : Débranchez toutes les sources d'alimentation de l'équipement de la piscine avant d'effectuer l'entretien de cet appareil d'éclairage.

1. Enlevez la « vis de blocage de l'anneau de recouvrement » située en haut de l'anneau de recouvrement.
2. Retirez l'appareil d'éclairage de la niche et soulevez-le jusqu'au niveau de la terrasse.
3. Retirez l'anneau de retenue en acier inoxydable LensLok™ en tirant l'extrémité à encoches du LensLok™ vers le centre de la lentille à l'aide d'un tournevis à tête plate.
4. Insérez la tête de votre tournevis dans la fente de retrait de la lentille sur le corps de la lumière et tournez pour enlever la lentille.

Remarque : Si la lentille ne peut être retirée facilement, desserrez la vis casse-vidé sur le côté du boîtier de la lumière jusqu'à ce que la pression soit équilibrée. N'enlevez pas complètement la vis. Retirez maintenant la lentille et resserrez immédiatement la vis casse-vidé.

5. Remplacez l'ampoule avec une ampoule de puissance et de tension équivalentes, que vous vous serez procuré chez votre piscinier.
6. Nettoyez soigneusement toutes les surfaces d'étanchéité du boîtier de la lumière et de

la lentille à l'aide d'un chiffon propre non pelucheux. Il est recommandé de remplacer le joint torique de la lentille dans le cadre de l'entretien régulier lors du remplacement de l'ampoule.

7. Lubrifiez le joint torique de la lentille à l'aide de silicone et placez-le dans la rainure du boîtier de la lumière. Appuyez fermement sur la lentille pour l'enclencher en place.

8. Installez l'anneau de retenue LensLok™. Insérez une extrémité du LensLok™ dans la rainure située entre la lentille et l'anneau de recouvrement. En vous servant de vos pouces, faites le tour de l'anneau en pressant pour enclencher le LensLok™ en place. Assurez-vous que l'anneau de retenue LensLok™ est complètement logé avant de réinstaller la lumière dans la niche.

9. Fixez l'appareil d'éclairage dans sa niche selon les instructions de la section « Installation de la lumière ».

Figure 2

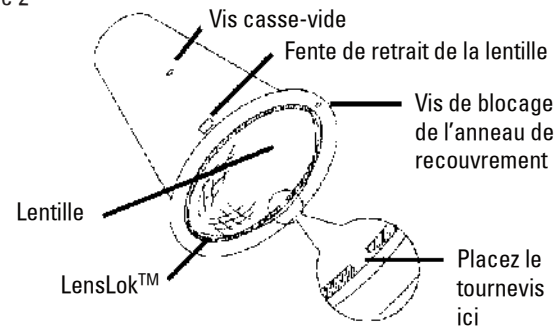

#### INSTALLATION DE LA NICHE – PAROI EN GUNITE

VOIR LA FIGURE 3

1. Placez et fixez la niche à la barre d'armature de la paroi de la piscine, en orientant l'étiquette "TOP" vers le haut.

**Remarque :** Le point le plus élevé de la lentille de la lumière doit être au moins à 18 po (45,7 cm) sous le niveau minimum de l'eau.

2. Reliez la canalisation électrique au raccord de canalisation en laiton installé en usine, à l'arrière de la niche.

**Canalisation en laiton** - Fixez un fil en cuivre solide numéro 8 à la languette de métallisation à l'arrière de la niche. Le fil doit ensuite être attaché à la structure en acier de la piscine et à la canalisation à l'aide d'une bride enfouie approuvée pour utilisation en eau froide.

**Canalisation rigide, non-métallique** - Un fil en cuivre solide ou isolé standard numéro 8 doit traverser la canalisation; une extrémité doit être raccordée à la languette de métallisation et l'autre extrémité doit être raccordée à la boîte de connexion. Si une canalisation non-métallique est utilisée, encapsulez complètement la languette de métallisation intérieure avec un matériau approuvé par le National Electrical Code ou le Code électrique canadien.

3. Appliquez du plâtre tout autour de la niche afin qu'elle affleure la collerette en gunite.

4. La niche est maintenant prête pour l'installation de la lumière.

Figure 3

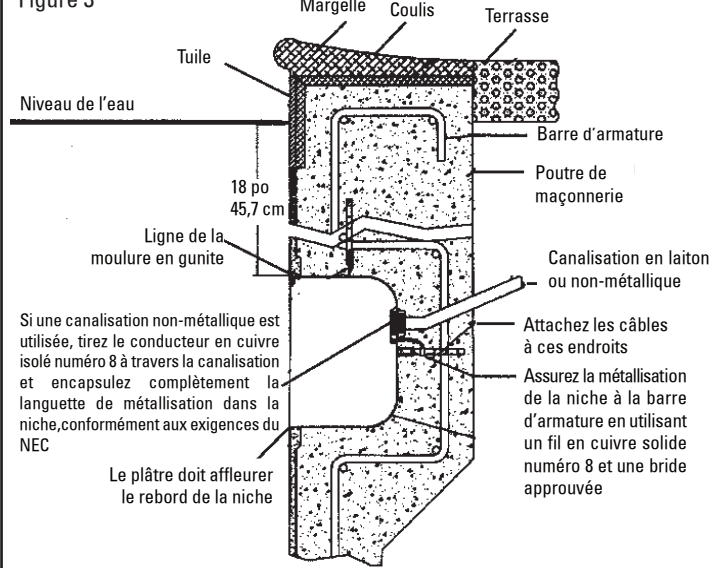

#### INSTALLATION DE LA NICHE – PAROI EN VINYLE

VOIR LA FIGURE 4

1. Marquez la position du trou (diamètre de 10-1/4 po (25 à 26 cm) ) devant être coupé dans la paroi de la piscine s'il n'a pas été percé en usine. Remarque : Le point le plus élevé de la lentille de la lumière doit être à au moins 18 po (45,7 cm) sous le niveau minimum de l'eau. Découpez le long du cercle tracé.

2. Insérez la niche à travers le trou découpé dans le panneau à partir de l'intérieur de la piscine.

3. La niche pour toile en vinyle contient un « joint d'étanchéité à rainure » installé en usine pour faciliter l'installation et assurer la bonne étanchéité. Placez la niche en orientant le mot « TOP » (estampé dans le joint d'étanchéité à rainure) vers le haut. En vous servant de la niche comme guide, marquez l'emplacement de la vis du haut et de la vis du bas. Retirez la niche et percez les trous pour les vis à l'aide d'une mèche de 1/4 po (0,64 cm). Réinsérez la niche. Alignez les trous de la « bague d'appui » avec les trous de la collerette de la niche et de la paroi de la piscine. Fixez solidement la niche à l'aide de deux (2) vis à tête cylindrique bombée : les vis doivent traverser les trous pratiqués dans le haut et le bas de la collerette de la niche, le panneau de la paroi de la piscine, un joint d'étanchéité de la niche et la bague d'appui.

4. Installez la toile en vinyle selon les instructions du fabricant.

5. Placez le deuxième joint d'étanchéité et l'anneau de recouvrement sur la toile, en alignant chacun des dix (10) trous de fixation, et percez la toile à l'emplacement de chaque trou. Fixez solidement l'ensemble en utilisant les vis à tête plate fournies.

6. Reliez la canalisation électrique au raccord de canalisation en laiton installé en usine, à l'arrière de la niche.

**Canalisation en laiton** - Fixez un fil en cuivre solide numéro 8 à la languette de métallisation à l'arrière de la niche. Le fil doit ensuite être attaché à la structure en acier de la piscine et à la canalisation à l'aide d'une bride enfouie approuvée pour utilisation en eau froide.

**Canalisation rigide, non-métallique** - Un fil en cuivre solide ou isolé multibrin numéro 8 doit traverser la canalisation; une extrémité doit être raccordée à la languette de métallisation et l'autre extrémité doit être raccordée à la boîte de connexion. Encapsulez complètement la languette de métallisation intérieure avec un matériau approuvé par le National Electrical Code ou le Code électrique canadien.

7. Taillez la toile à l'intérieur de l'ouverture de la niche selon les instructions du fabricant.

8. La niche est maintenant prête pour l'installation de la lumière.

Figure 4

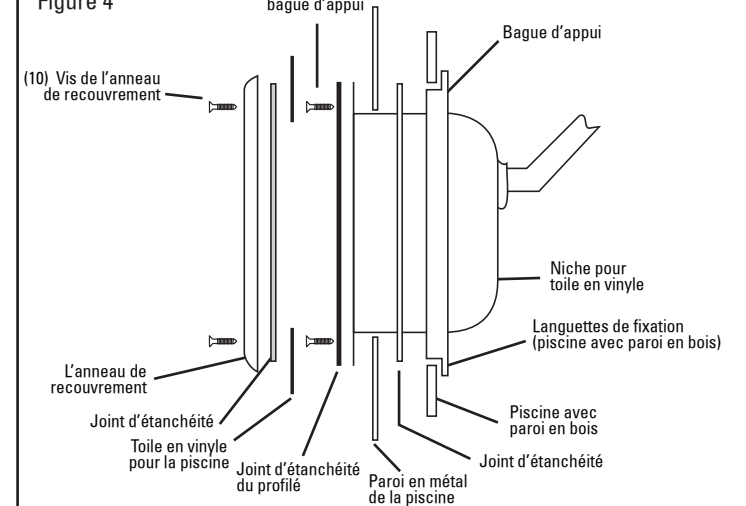

Le NEC exige que les appareils d'éclairage soient installés de façon à ce que la lentille soit à au moins 18 po (45,7cm) sous le niveau normal de l'eau. La boîte de connexion doit être placée à au moins 8 po (20,3 cm) au-dessus du niveau maximum de l'eau, de la terrasse ou du sol, le plus élevé prévalant. La boîte de connexion doit être placée à au moins 4 pi (1,2 cm) du périmètre de la piscine, à moins qu'elle ne soit séparée de la piscine par une clôture, un mur ou toute autre barrière permanente. Les boîtes de connexion placées en élévation dans l'allée autour d'une piscine doivent être protégées davantage en les installant dans des endroits tels que sous un tremplin, près de structures fixes, etc. Vérifiez les codes pour vous assurer qu'ils sont respectés.



#### PIÈCES DE REMPLACEMENT POUR LA LUMIÈRE

Fig. no.	Pièce no.	Description
1	23-4921-01-R	Lentille - transparente
	23-4977-04-R	Lentille - bleue
2	23-4911-94-R	Bague d'appui LensLok
3	47-0442-33-R	Joint torique
4	23-4941-07-R	Ampoule 120V, 500W
	23-4941-15-R	Ampoule 120V, 400W
	23-4942-06-R	Ampoule 120V, 300W
	23-4979-02-R	Ampoule WaterColor 120V
	23-4943-05-R	Ampoule 12V, 300W
	23-4945-86-R	Ampoule 12V, 100W
	23-4978-03-R	Ampoule WaterColor 12V
5	14-4316-99-R	Vis pilote avec dispositif de retenue
6	14-4339-99-R	Vis casse-vide
7	47-0006-30-R	Joint torique

#### PIÈCES DE REMPLACEMENT POUR LA NICHE

Fig. no.	Pièce no.	Description
1	14-4383-03-R	Trousse de vis pour anneau de recouvrement
2	23-4927-05-R	Anneau de recouvrement pour toile en vinyle
3	13-0114-08-R	Joint d'étanchéité estampé pour toile en vinyle
4	14-4337-00-R	Trousse de vis pour bague d'appui
5	13-0115-07-R	Joint d'étanchéité à rainure pour toile en vinyle
6	23-4926-06-R	Bague d'appui pour toile en vinyle

#### INSTRUCTIONS D'ASSEMBLAGE FULL MOON™

Comme votre nouvelle lumière de piscine contient une ampoule fragile et coûteuse, elle a été emballée spécialement pour prévenir tout dommage pendant l'expédition. Veuillez suivre ces instructions simples pour terminer l'assemblage en installant l'ampoule, le joint torique, la lentille et l'anneau LensLok™ :

Étape 1 :

Retirez l'ampoule de sa boîte et installez-la dans la douille de la lampe. Lorsque l'ampoule est installée correctement, le ressort entre en contact avec l'ampoule (sauf pour la version 100 watts).

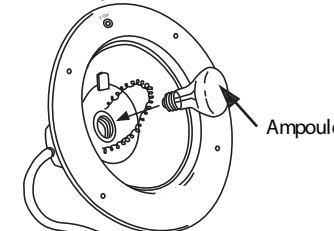

Étape 4 :

Insérez une extrémité du LensLok™ dans la rainure entre la lentille en verre et le boîtier de la lumière. En vous servant de vos pouces comme illustré, appuyez sur le LensLok™ vers l'intérieur et vers le bas, en faisant le tour de la lumière jusqu'à ce que la moitié environ du LensLok™ soit enclenchée dans la fente.

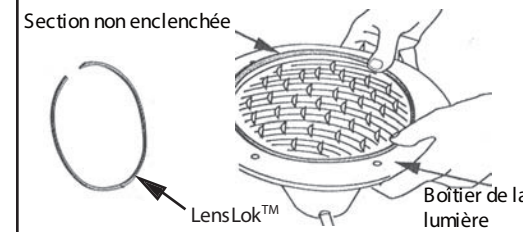

Étape 2 :

Sortez le joint torique pré-lubrifié de son sac et placez-le dans le boîtier de la lumière comme illustré.

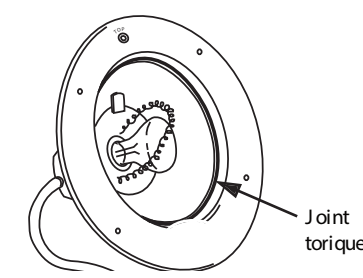

Étape 5 :

En tenant le LensLok™ en place comme illustré, appuyez sur la section non enclenchée du LensLok™ vers l'intérieur et vers le bas jusqu'à ce qu'elle s'enclenche dans la fente entre le boîtier de la lumière et la lentille. Une petite portion du LensLok™ ne sera toujours pas enclenchée.

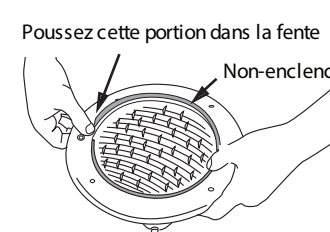

Étape 3 :

Placez la lentille à l'intérieur du joint torique dans le boîtier de la lumière. Assurez-vous que le mot "top" inscrit dans la lentille en verre est aligné avec le mot "top" estampé dans le boîtier de la lumière.

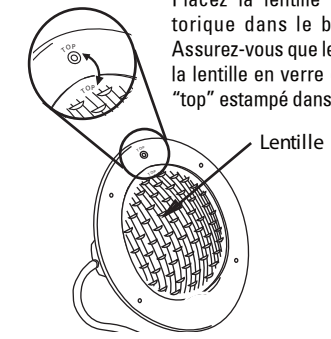

Étape 6 :

Placez la paume de votre main sur la lentille, à côté de la section non enclenchée du LensLok™. Appuyez fermement vers le bas en vous éloignant de la section non enclenchée du LensLok™, et vous l'entendrez entrer en place. Lorsque le LensLok™ est enclenché correctement, les deux extrémités sont à plat et NE SONT PAS superposées.

"CONTACT"

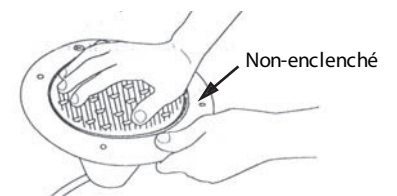

#### Fonctions Lumière LED Colorsplash

- 1- Changer de programme: Éteignez le courant pendant 3 secondes
- 2- Activer une couleur statique: Éteignez le courant et rallumez en moins de 2 secondes
- 3- Désactiver la couleur statique: Éteignez le courant et rallumez en moins de 2 secondes
- 4- Mémoire (retourne à la couleur statique ou le dernier état): Éteignez le courant 10 secondes et plus
- 5- Réinitialiser / Synchroniser: Éteignez et rallumez de courant en moins de 1 seconde, 3 fois (Arrêt / Marche - Arrêt / Marche - Arrêt / Marche). La réinitialisation et synchronisation est indiqué par quatre clignotements de couleur rouge de la lumière.